

TSAV 100 x 500

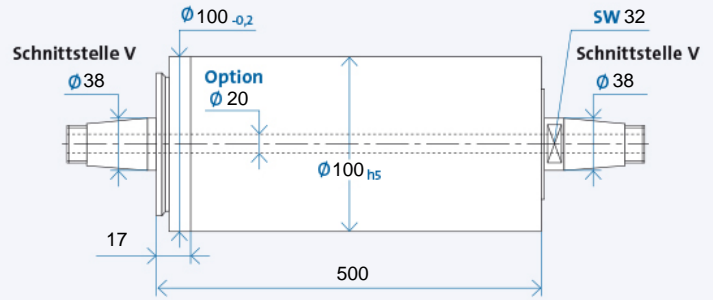

Technische Daten



Bohrung durch die Spindelwelle ist Option

Maximale Drehzahl n_{max} [min^{-1}]* für Lagerausführung:

Standard	5500
Modifiziert (Option)	10000

* ohne Werkzeug

Bestellbezeichnung: TSAV 100 x 500 R für Rechtslauf, L für Linkslauf

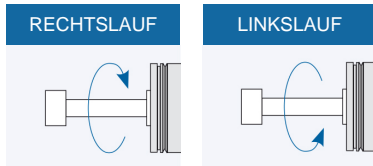

Werkzeugaufnahme

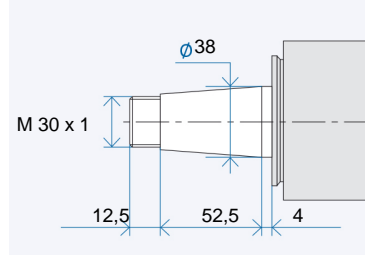

Werkzeugaufnahme: Passbohrung mit Plananlage nach GMN Standard

Antriebsseite

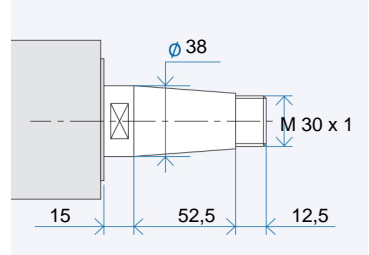

Antriebsseite: Kegel 1 : 7,5
Nennwert, genauer Kegelwinkel nach GMN Standard

Zubehör

Riemenscheiben

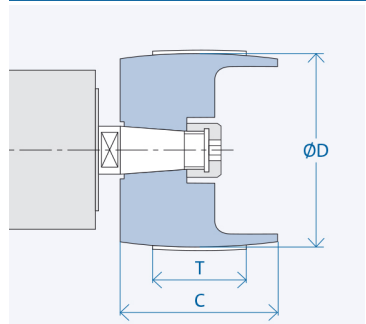

Schnittstelle	Abmessungen [mm]		
	D	C	T
V 38	80	80	70
	125	80	70

Bestellbezeichnung Riemenscheibe:
VX₁-X₂
X₁: Schnittstelle: 12/15/...
X₂: Zahl aus Spalte D
Abzieher für Riemenscheibe: VX₁/...

Verdrehsicherungsstift

Option ab TSAV 50 bis TSAV 80
Standard ab TSAV 100

Der Sicherungsstift ist nicht im Lieferumfang enthalten. Bitte separat bestellen.

Optionale Ausstattungen (auf Anfrage)

- Wuchtsysteme (manuell oder automatisch)
- Sonderabdichtung
- Gehäusebauformen

TSAV 100 x 500



Zubehör

TSAV Schleifscheibenflansche MS

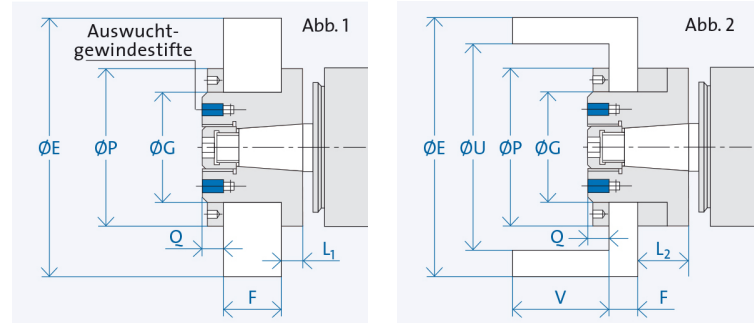

Schnittstelle	Abmessungen [mm]	Schleifkörper [mm]					Drehzahl [min ⁻¹] bei v _c =35 m/s ²⁾				
		P	Q	L ₁	L ₂	E		G	F	U	V
V38	Abb. 1	110	13,5	13	-	175	76	30 - 40	-	-	3800
	Abb. 2	110	13,5	13	30	175	76	13 - 23	190	100	3800

TSAV Schleifscheibenflansche SN

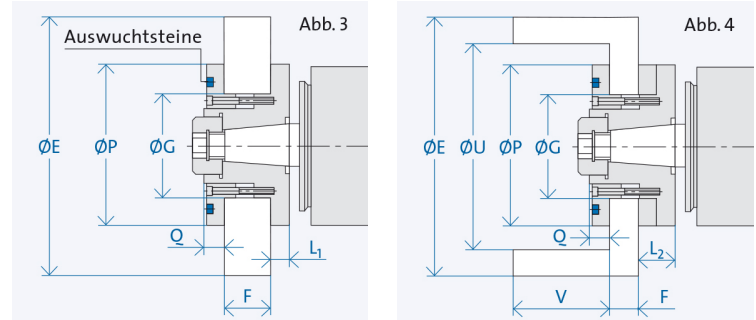

Schnittstelle	Abmessungen [mm]	Schleifkörper [mm]					Drehzahl [min ⁻¹] bei v _c =35 m/s ²⁾				
		P	Q	L ₁	L ₂	E		G	F	U	V
V38	Abb. 3	110	13	13	-	250	76	20 - 40	-	-	2600
	Abb. 4	110	13	13	28	250	76	5 - 25	190	100	2600

²⁾ Bei der Auswahl der Schleifkörper ist zu beachten, dass sie für die jeweilige Arbeitsgeschwindigkeit zugelassen sind.

Bestellbezeichnung Flansch: V X₁/X₂/X₃/X₄

X₁: Schnittstelle: 12/15/...

X₂: MS = Schleifscheibenflansch MS
SN = Schleifscheibenflansch SN

X₃: G = gerade Schleifscheibe
T = Topfschleifscheibe

X₄: K = Korund-Schleifscheibe, Ø G₁₇
D = Diamant-/CBN-Schleifscheibe, Ø G₁₄

Abzieher für Flansch: V X₁/X₂
Auswuchtdorn für Flansch: V X₁

Verdrehsicherungsstift

TSAV 50 bis TSAV 80:
Option bei Flanschausführung MS
Ab TSAV 100:
Standard bei Flanschausführung SN

Der Sicherungsstift ist nicht im Lieferumfang enthalten. Bitte separat bestellen.