

TSP 50 x 200

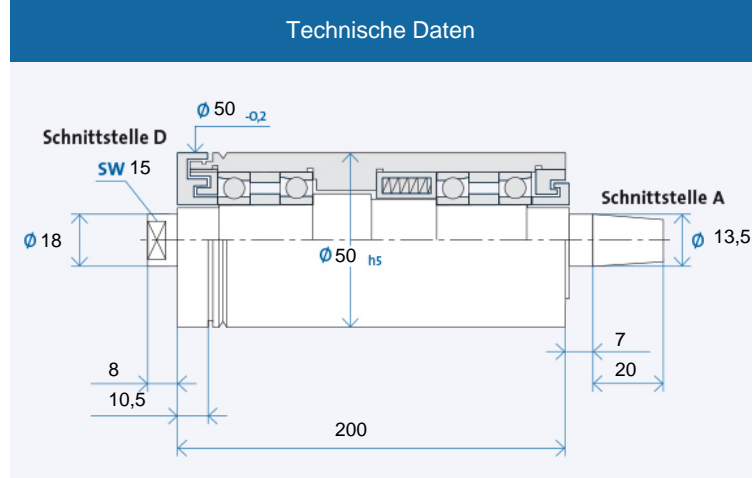

Maximale Drehzahl n_{max} [min⁻¹]* für Lagerausführung:

Stahl (Stahl)	35000
Hybrid (Option)	42000

* ohne Werkzeug

Bestellbezeichnung: TSP 50 x 200 R für Rechtslauf, L für Linkslauf

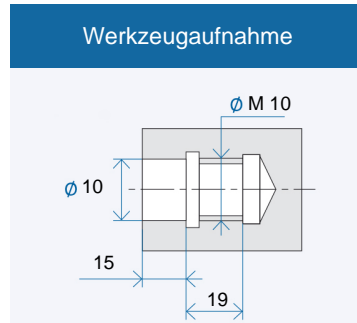

Werkzeugaufnahme: Passbohrung mit Plananlage nach GMN Standard

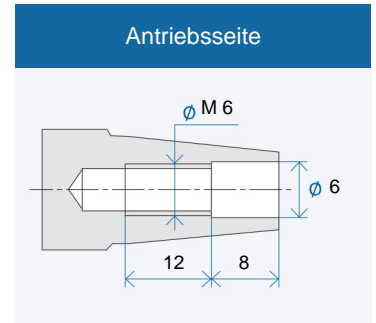

Antriebsseite: Kegel 1 : 7,5
Nennwert, genauer Kegelwinkel nach GMN Standard

Zubehör

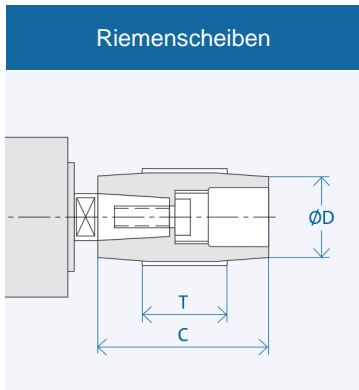

Schnittstelle	Abmessungen [mm]		
	D	C	T
A 13	20	50	30
	25	50	30
	32	50	30
	80	50	30

Bestellbezeichnung Riemenscheibe: AX₁-X₂
X₁: Schnittstelle: 10/13/...
X₂: Zahl aus Spalte D
Abzieher für Riemenscheibe: AX₁/...

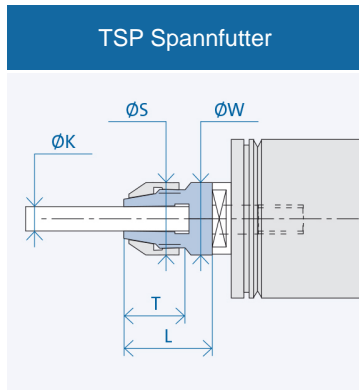

Schnittstelle	Abmessungen [mm]					
	K	T	L	S	W	
D 10/18	6	20	30	18	18	

Bestellbezeichnung Spannfutter: D 10/18/(K)
(K) = Spanndurchmesser

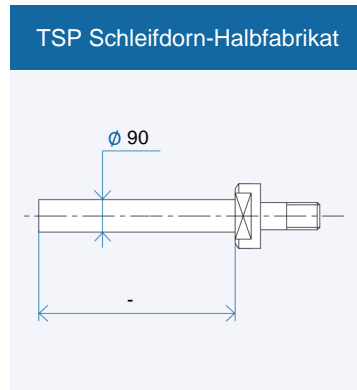

Bestellbezeichnung Halbfabrikat: DX₁/X₂
X₁/X₂: Schnittstelle 08/14/...