

# TSP 60 x 250

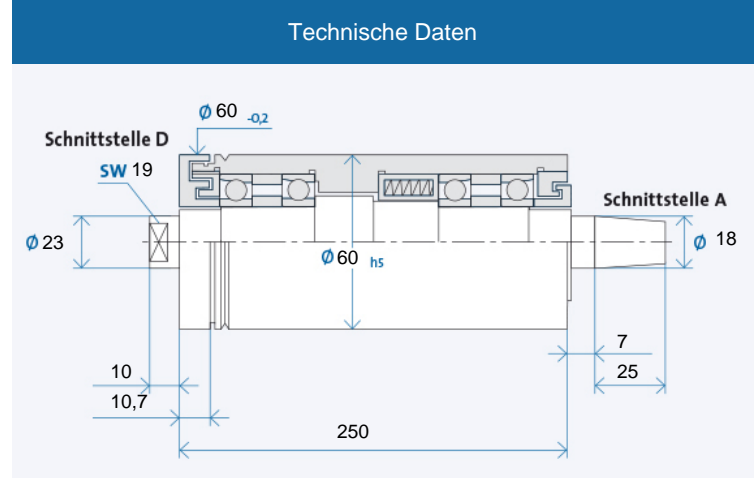

Maximale Drehzahl  $n_{max}$  [min<sup>-1</sup>]\* für Lagerausführung:

Stahl (Stahl)	30000
Hybrid (Option)	35000

\* ohne Werkzeug

Bestellbezeichnung: TSP 60 x 250 R für Rechtslauf, L für Linkslauf

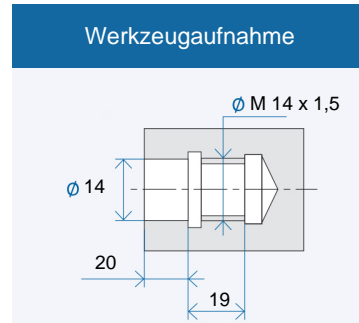
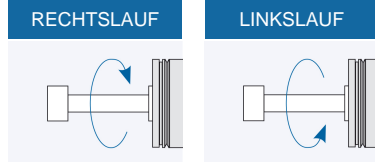

Werkzeugaufnahme: Passbohrung mit Plananlage nach GMN Standard

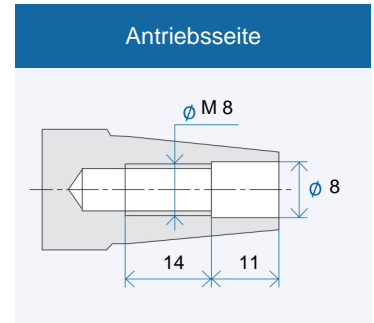

Antriebsseite: Kegel 1 : 7,5  
Nennwert, genauer Kegelwinkel nach GMN Standard

## Zubehör

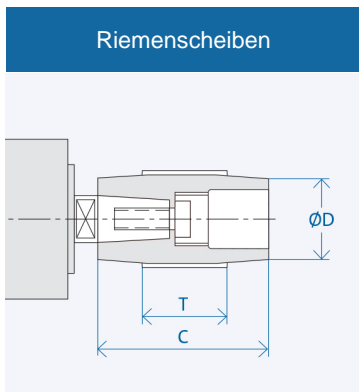

Schnittstelle	Abmessungen [mm]		
	D	C	T
A 18	25	60	40
	32	60	40
	40	60	40
	100	60	40

Bestellbezeichnung Riemenscheibe: AX<sub>1</sub>-X<sub>2</sub>  
X<sub>1</sub>: Schnittstelle: 10/13/...  
X<sub>2</sub>: Zahl aus Spalte D  
Abzieher für Riemenscheibe: AX<sub>1</sub>/...

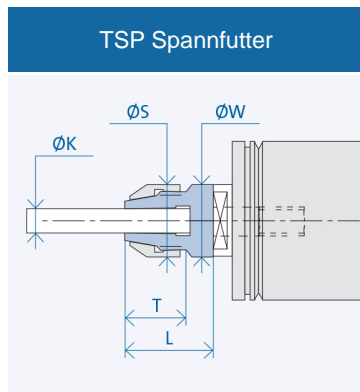

Schnittstelle	Abmessungen [mm]				
	K	T	L	S	W
D 14/23	6	20	30	23	23

Bestellbezeichnung Spannfutter: D 14/23/(K)  
(K) = Spanndurchmesser

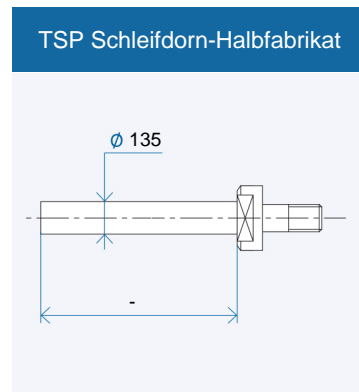

Bestellbezeichnung Halbfabrikat: DX<sub>1</sub>/X<sub>2</sub>  
X<sub>1</sub>/X<sub>2</sub>: Schnittstelle 08/14/...